

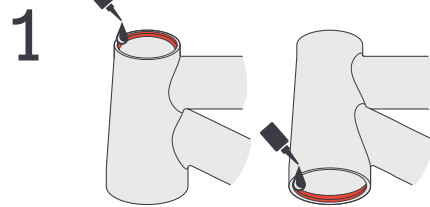

winkelsteuersatz (icr)

anleitung und produktinformationen

www.acros-components.com



1

reinigen und fetten

Säubere den Sitz der Lagerschalen im Steuerrohr und trage anschließend eine dünne Schicht Fett auf.

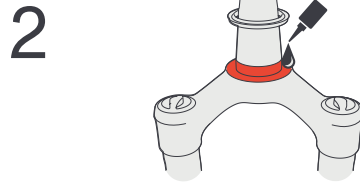

2

gabelkonus montieren

Säubere den Gabelschaft am unteren Ende und trage eine dünne Schicht Fett auf. Führe dann den Gabelkonus mit der Fase nach oben auf den Gabelschaft auf. Schläge den Gabelkonus mit einem dafür geeigneten Werkzeug auf den Gabelschaft auf, bis dieser plan auf der Gabelbrücke aufliegt.

3

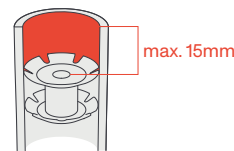

kralle montieren

Solltest du eine neue Gabel montieren, dann kürze den Gabelschaft auf die richtige Länge. Schläge dann die Kralle mit einem geeigneten Werkzeug maximal 15 Millimeter in den Gabelschaft ein. Warnung: Schläge die Kralle niemals in einen Gabelschaft aus Carbon ein! Dafür gibt es passende Expander.

4

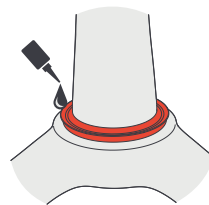

gabelkonus fetten

Bestreiche dann noch den Gabelkonus großzügig mit Fett bevor du die Gabel einbaust.



5

lagerschalen einsetzen

Trage eine dünne Schicht Fett auf die Innenseiten der Lagerschalen auf (rot markiert) und setze dann die Kugellager mit der Fase zur Schale ein. Setze anschließend die Lagerschalen zusammen mit den Lagern in den Rahmen ein. **Wichtig: Die Markierungen  auf den Lagerschalen müssen in entgegengesetzte Richtungen zeigen. Eine ausführliche Erklärung dazu findest du auf der Rückseite dieser Anleitung.**

6

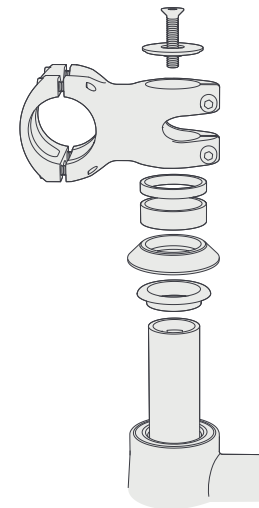

gabel montieren

Führe die Gabel von unten durch das Steuerrohr bis der Gabelkonus am Steuersatz anliegt. Halte die Gabel in Position und führe alle weiteren Bauteile auf den Gabelschaft auf: Zentrierring, Steuersatzdeckel, Spacer, Vorbau. Zwischen der Oberkante von Gabelschaft und Vorbau müssen noch 1-2 Millimeter Platz sein um den Steuersatz im nächsten Schritt vorspannen zu können.

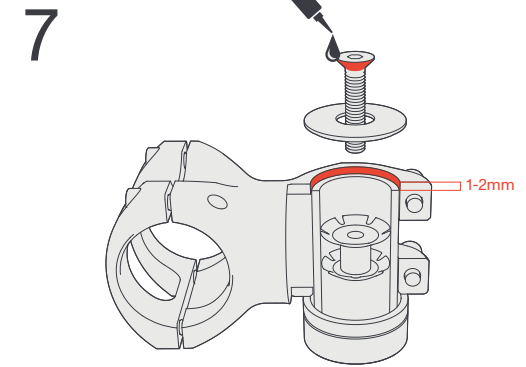

7

steuersatzspiel einstellen

Lege nun die Topcap auf den Vorbau, fette den Kopf der Einstellschraube und drehe sie im Uhrzeigersinn in die Kralle. Ziehe die Schraube erstmal nur mit 1,0 Newtonmetern an. Die Vorbauschrauben dürfen zu diesem Zeitpunkt noch nicht angezogen sein. Betätige jetzt mit einer Hand die Vorderradbremse. Umgreife mit der anderen Hand das Steuerrohr und den Steuersatzdeckel und bewege das Fahrrad vor und zurück. Wenn du Spiel spüren kannst, dann ziehe die Einstellschraube minimal fester. Wiederhole diesen Prozess bis du kein Spiel mehr spüren kannst. Richte anschließend den Vorbau richtig aus und ziehe ihn nach Anweisungen des Herstellers an.

Das Nichtbeachten der Hinweise in dieser Anleitung kann zu Unfällen mit Todesfolge oder schwerer Verletzung führen.

Bitte lies die Anleitung vor den erforderlichen Montage- und Wartungsarbeiten sorgfältig durch. Beachte und befolge stets alle Hinweise zu Montage und Wartung – auch in den Bedienungsanleitungen anderer Hersteller, deren Produkte an deinem Fahrrad verwendet werden (Rahmen, Gabel, Lenkervorbau etc.). Stelle sicher, dass auch andere Benutzer deines Fahrrads die Anleitung sorgfältig lesen und beachten.

bestimmungsgemäße Verwendung

Eine andere als die bestimmungsgemäße Verwendung kann zu Unfällen mit Todesfolge oder schwerer Verletzung führen.

grundlegende Sicherheitshinweise

Unfallgefahr durch nicht fachgerecht ausgeführte Montage- und Wartungsarbeiten:

- Überschätze nicht deine fachlichen Fähigkeiten. Lasse Montage- und Wartungsarbeiten in einer Fahrrad-Fachwerkstatt durchführen. Nur dort ist die fachgerechte Ausführung gewährleistet.
- Verwende ausschließlich acros-Originalteile.
- Halte dein Fahrrad stets in technisch einwandfreiem Zustand.



Unfallgefahr durch Fehlverhalten beim Fahren.

- Fahre nur im Einsatzbereich für den dein acros-Produkt bestimmt ist.
 - Trage beim Radfahren stets einen qualitativ guten (z.B. ANSI-zertifizierten), neuwertigen Fahrradhelm und Bekleidung, die eng anliegt aber nicht behindert; bzw. bei entsprechendem Einsatz (z.B. Downhill) passende Schutzbekleidung.
 - Fahre nur mit deinem Fahrrad, wenn du in guter körperlicher Verfassung bist.
 - Springe nicht mit deinem Fahrrad – die hierbei auftretenden Kräfte sind enorm und führen häufig zu schweren, mitunter tödlichen Unfällen.
- Profitiere darüber hinaus von deinem gesunden Menschenverstand und unterlasse unvernünftiges Handeln!

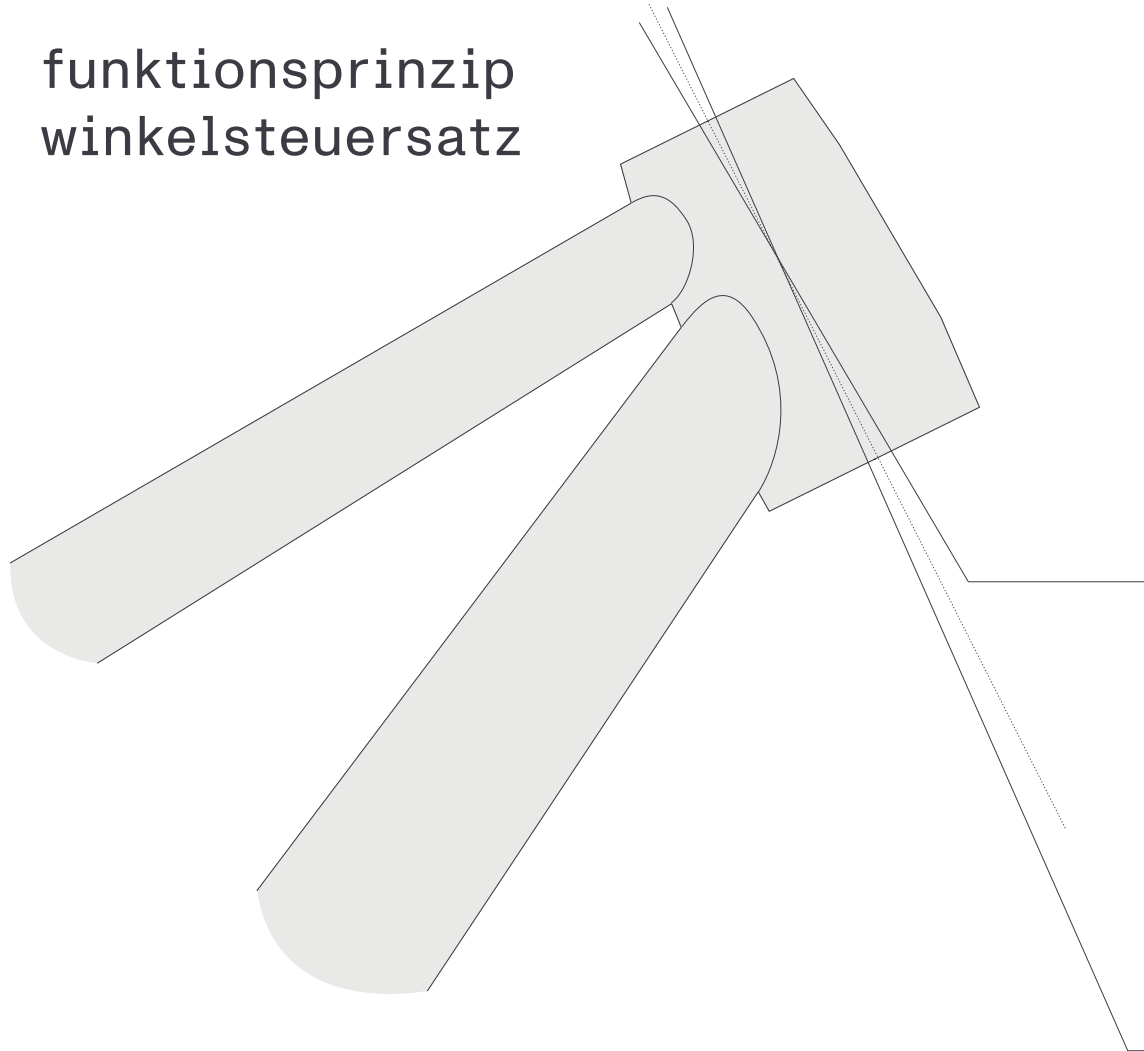
funktionsprinzip winkelsteuersatz



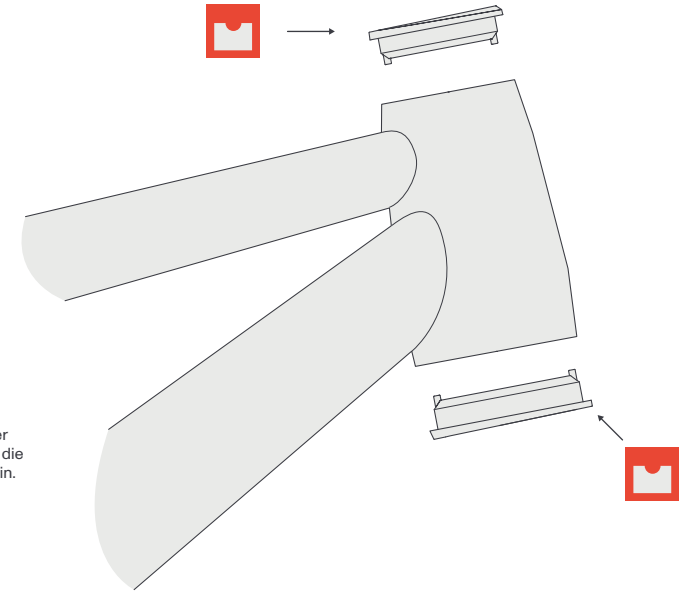

flacher Lenkwinkel

Um an deinem Bike den flacheren Lenkwinkel einzustellen, setzt die obere Winkelschale mit der Markierung  entgegen der Fahrtrichtung und die untere mit der Markierung  in Fahrtrichtung ein.



steiler Lenkwinkel

Um an deinem Bike den steileren Lenkwinkel einzustellen, setzt die obere Winkelschale mit der Markierung  in Fahrtrichtung und die untere mit der Markierung  entgegen der Fahrtrichtung ein.

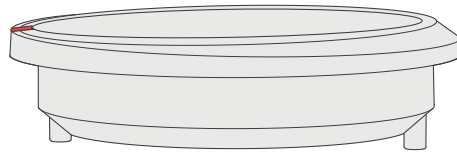
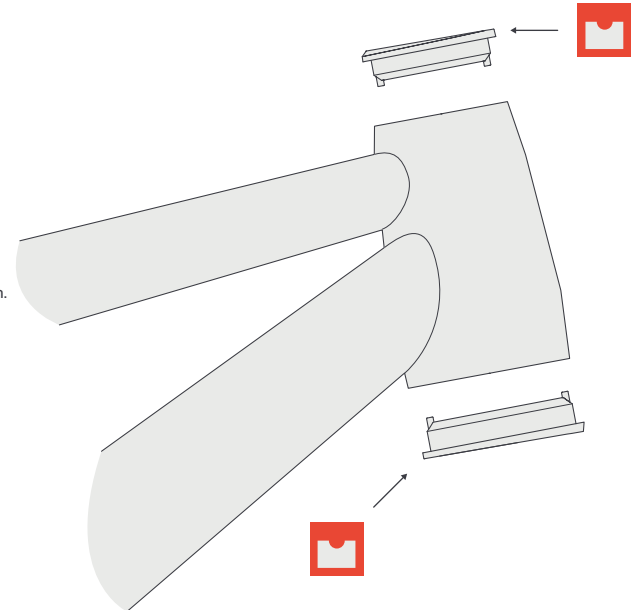

Jede unserer Lagerschalen verfügt über eine Kerbe, die als Markierung zur Einstellung deines Lenkwinkels dient. Es ist wichtig, dass du die Lagerschalen nur wie in der Anleitung gezeigt einbaust: mit den Markierungen  jeweils in die entgegengesetzte Richtung.